

Krokiew pomocnicza łączona z belkami:  
wymiaru zgodnie z instrukcją montażu.

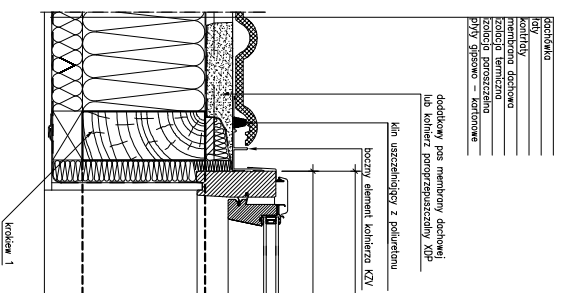

Legenda:  
Krokiew  
Belka  
Długość krokwia  
Zakład konstrukcyjny  
Przy sposobie - tradycyjnym

Wskazywanie pas membran dachowych  
lub innych przegród konstrukcyjnych

linia uszczelnienia z poluretanu  
boczny element koliera KZV

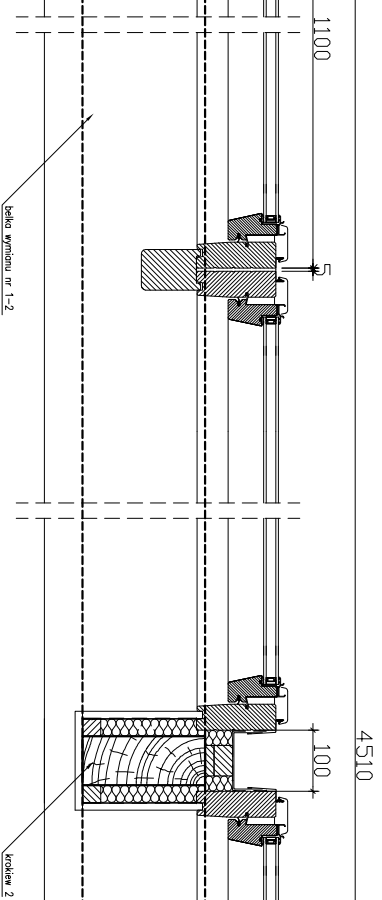

1100  
4510  
100  
Krokiew 1  
Belka 1  
Krokiew 2  
Belka 2

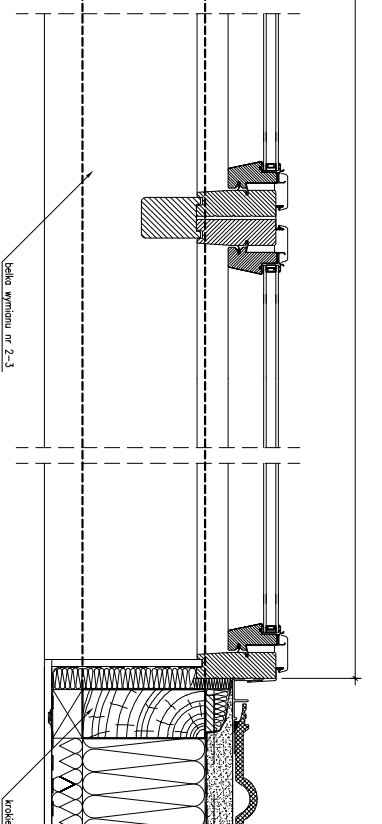

1600  
Krokiew pomocnicza  
długość elementu koliera KZV  
linia uszczelnienia  
Belka 3  
Krokiew 3

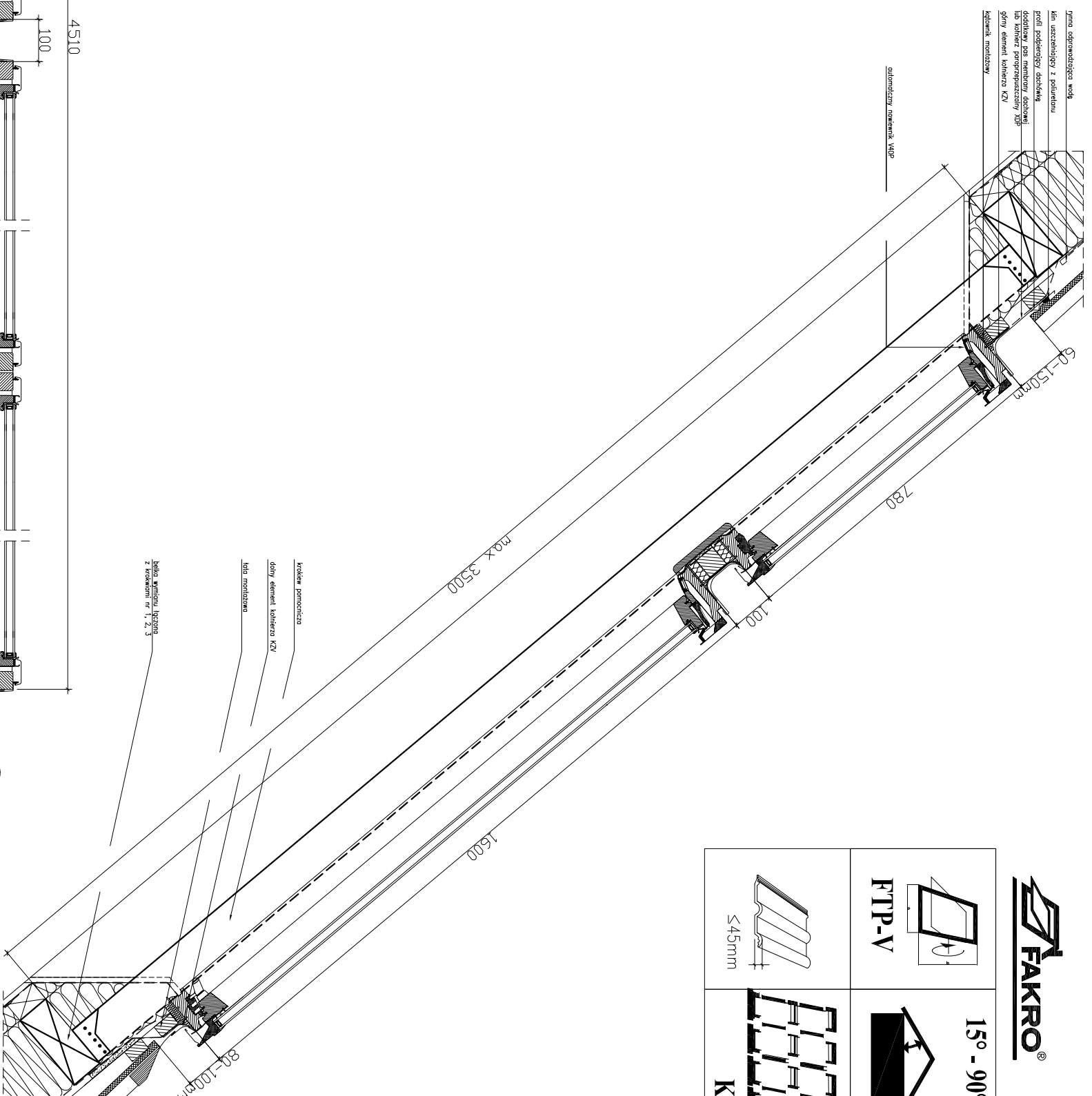

uszczelnienie mechaniczne wstępnym

grubość obrzeża dachówki  
linia uszczelnienia z poluretanem  
profil podkrokwia dachówki  
długość pasu membran dachowych  
linia koliera przegród konstrukcyjnych  
główny element koliera KZV  
kątowa montażowa

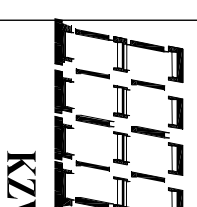
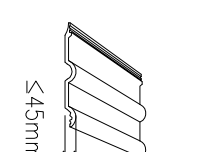
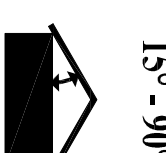
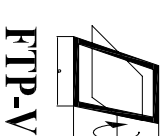

Przekrój pionowy i poziomy: zespolenie B4/2 okien dachowych FTP-V  
z kolnierzem uszczelniającym KZV do pokryć falistych. Montaż okien  
za pomocą kątowników umieszczonych z góry i z dołu ościeżnicy.

